



# PECHER KUNSTSTOFFTECHNIK GMBH

## SCHWIMMBÄDER

Neubecken | Sanierung | GFK und PP-C



## SCHWIMMBECKEN

Wir fertigen aus den Kunststoffen PP-C und GFK Schwimmbecken, Tauchbecken, Kneippbecken, Kinderbecken Schwimmhallen und Whirlpools.

Material:

- Glasfaserverstärkter Kunststoff (GFK) in weiß und blau oder in allen gängigen RAL-Farbtönen, UV-Strahlenbeständig
- Polypropylen (PP) blau oder mittelblau gefärbt, UV-Strahlenbeständig
- Polyurethan (PU)-Spritzbeschichtung;

Wir erstellen Ihnen die Becken entsprechend Ihren Wünschen in allen möglichen Formen z.B.: rechteckig, rund, ellipsenförmig, nierenförmig.

Die Größe der Becken ist relativ unbegrenzt, wobei wir Becken mit den Außenmaßen 3m x 6m im Ganzen, ohne „Vor-Ort-Montage“ liefern.

Handelt es sich um Becken, welche die Transportaußenmaße überschreiten, werden Einzelteile geliefert und das Becken vor Ort verschweißt.

Zu den Becken liefern wir Schächte für die Filteranlagen sowie Duschwannen.

Auf Kundenwunsch fertigen wir die Becken auch doppelwandig und wärmegeämmt.



## SANIERUNG

### GEFLIESTE BECKEN

Bei einer Beschichtung eines bereits gefliesten Beckens wird zuerst ein Haftvermittler auf den Fliesen aufgebracht, anschließend werden je nach Bedarf (Innenbecken oder Außenbecken, Sonneneinstrahlung, gewünschte Haltbarkeit) Glasfaser-matten aufgebracht.

Gerne sehen wir uns Ihr Becken vor Ort an.

Neben der Sanierung von gefliesten Becken und Betonbecken können wir natürlich auch Ihrem bestehenden GFK-Becken neuen Glanz verleihen.



Vorbereitung zur Beschichtung eines gefliesten Außenbeckens

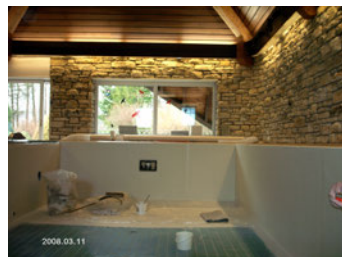

Beschichtung eines gefliesten Innenbeckens



Sanierung eines Außenbeckens  
Abtragung des Bodens

## BESCHICHTUNG

### BETONBECKEN

Bei der Betonbeckensanierung wird ähnlich wie bei der Sanierung gefliester Becken verfahren. Voraussetzung ist ein möglichst trockener Untergrund. Wir beraten Sie, inwieweit eine Untergrundvorbehandlung (z.B. Sandstrahlen) notwendig ist. Falls das Betonbecken im Außenbereich steht, wird von uns je nach Wetterlage ein provisorisches Dach über dem Becken angebracht.



Dämmung des bestehenden Außenbeckens mit PU-Schaumplatten



Verspachteln der Zwischenräume



Aussparung der Einlauf-, Düsen- und Lichtinstallationen

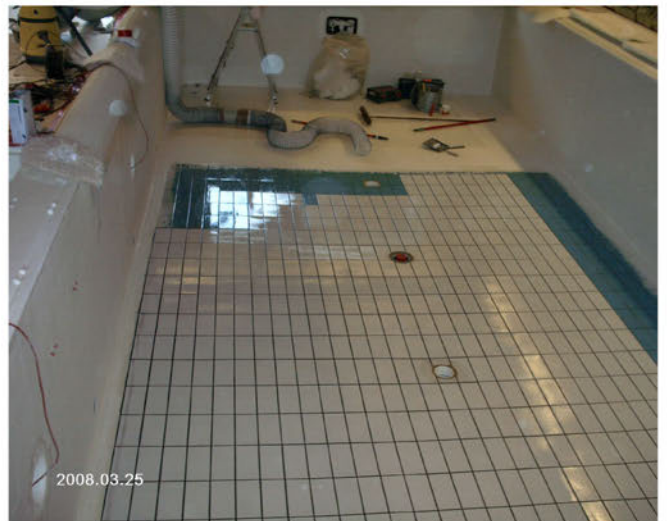
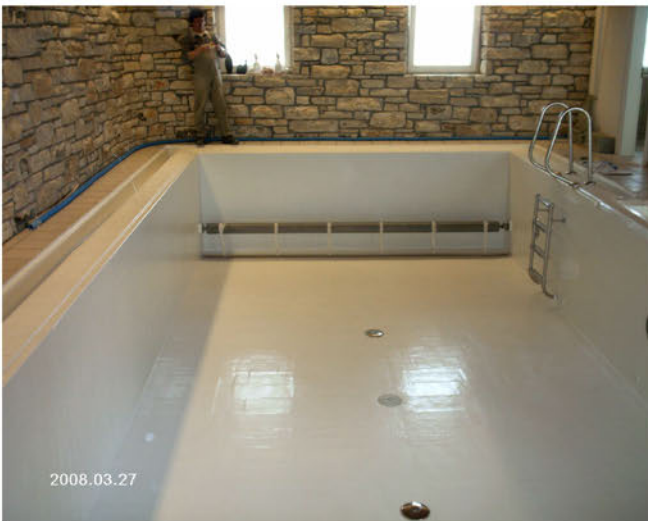
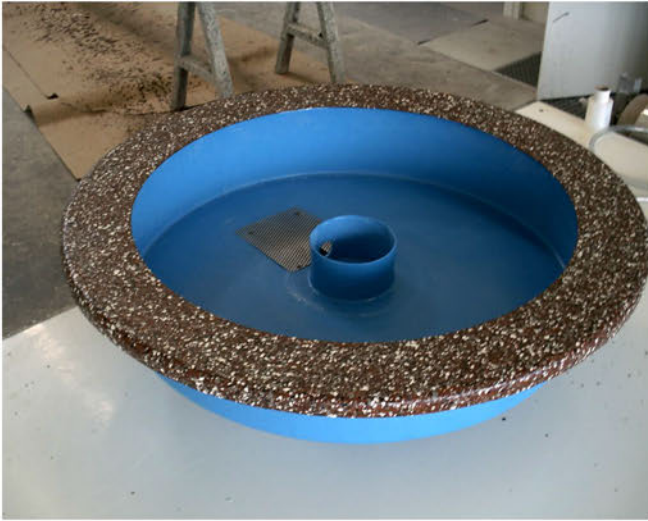

**MAßBLÄTTER UND MODELLÜBERSICHT VON PP-C SCHWIMMBECKEN**

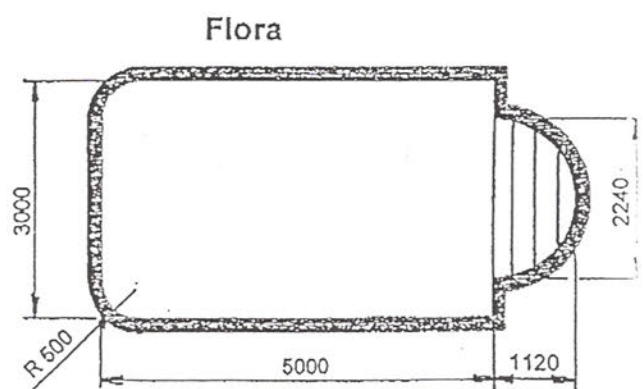
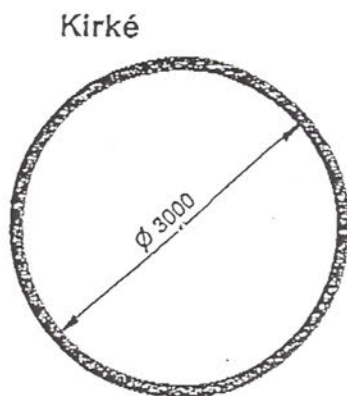
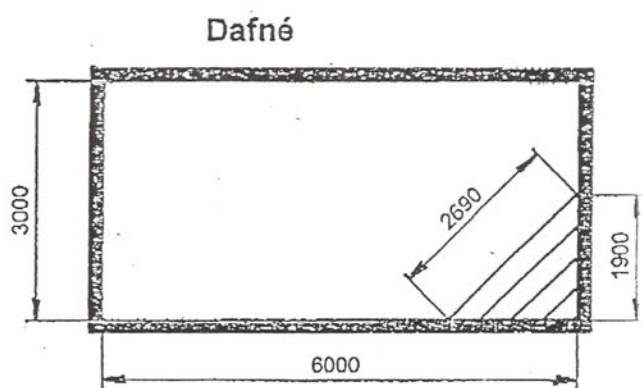
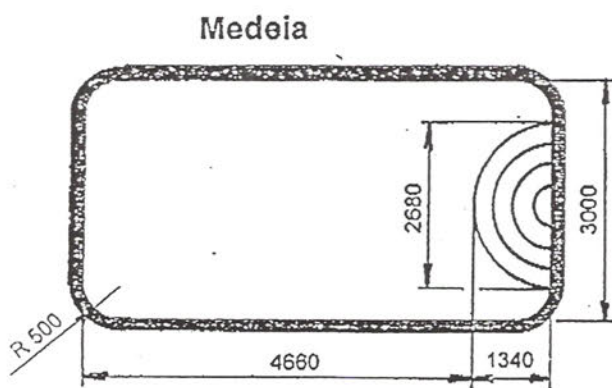
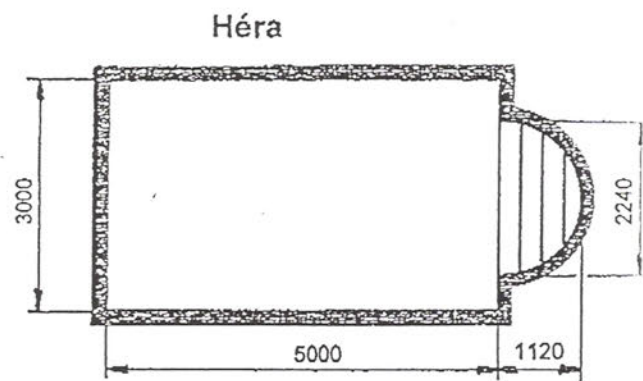
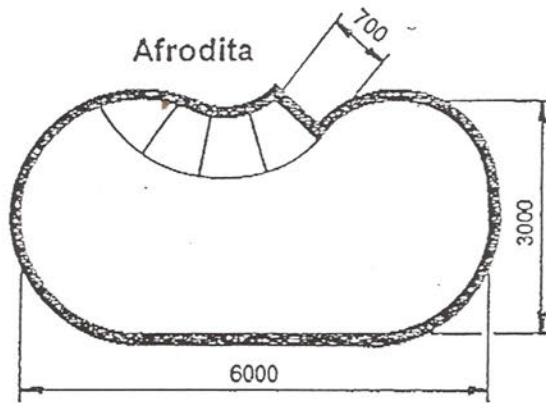

**MAßBLÄTTER UND MODELLÜBERSICHT VON PP-C SCHWIMMBECKEN**

Hestia

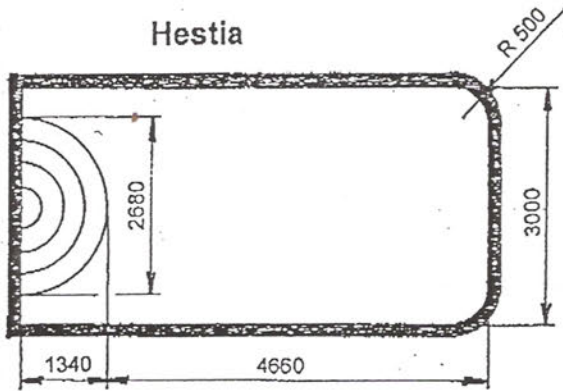

Sibylla

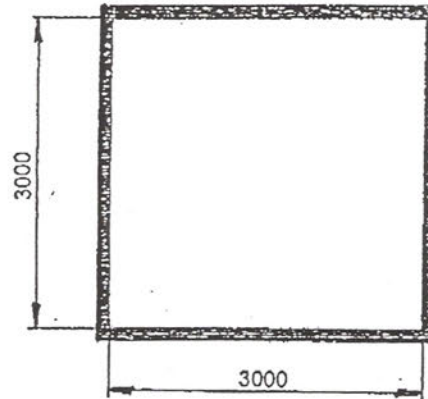

Kassandra

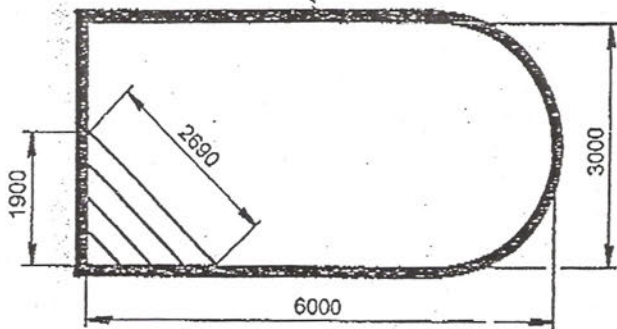

Viktorie

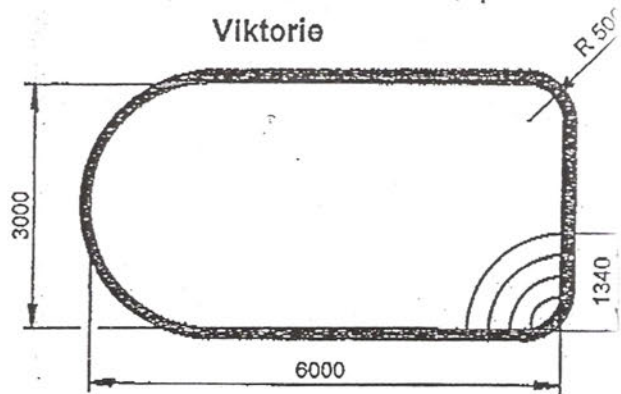

Danae

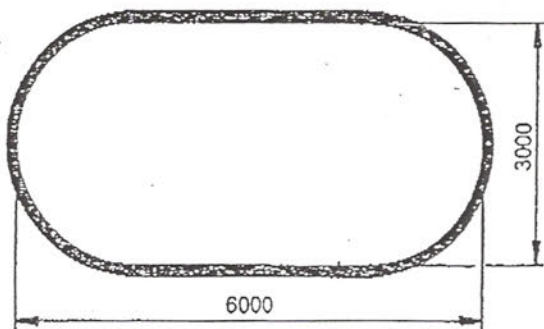

Kassiopea

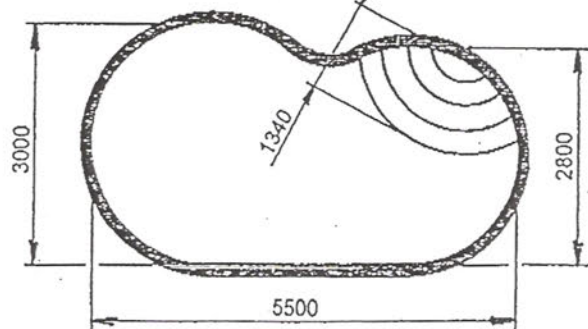

**MAßBLÄTTER UND MODELLÜBERSICHT VON PP-C SCHWIMMBECKEN**

Athéna

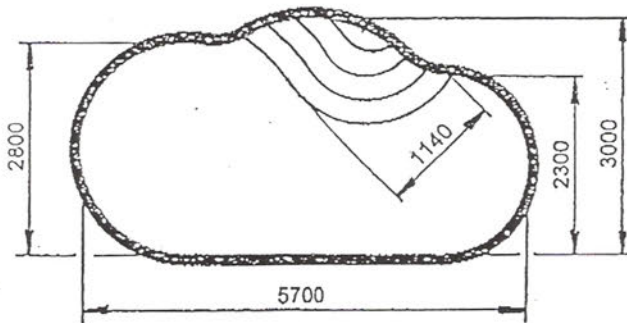

Elektra

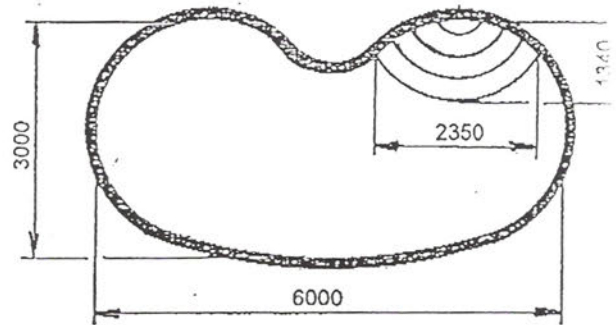

Hébé

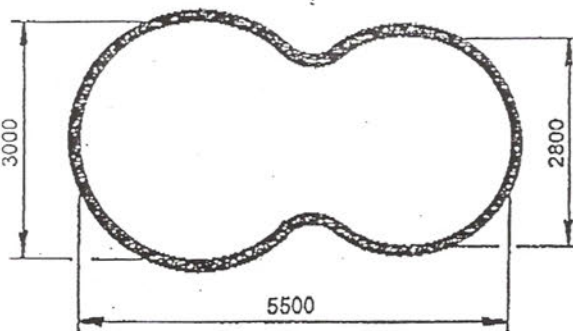

Gracia

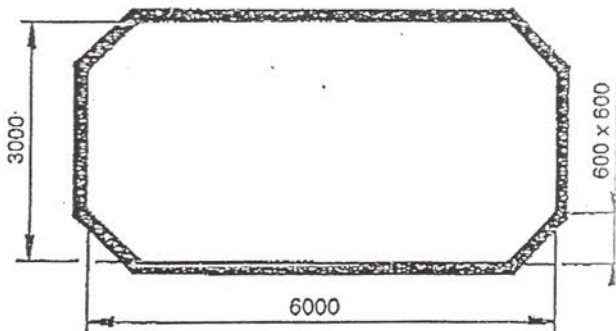

Fortuna

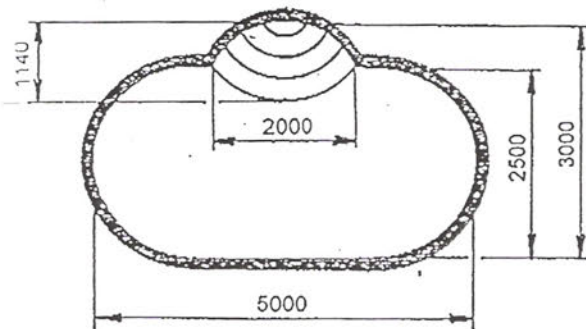

Helena

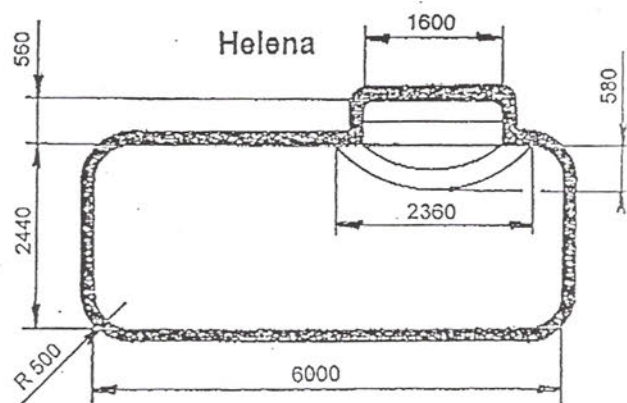



**MAßBLÄTTER UND MODELLÜBERSICHT VON PP-C SCHWIMMBECKEN**

Arachné

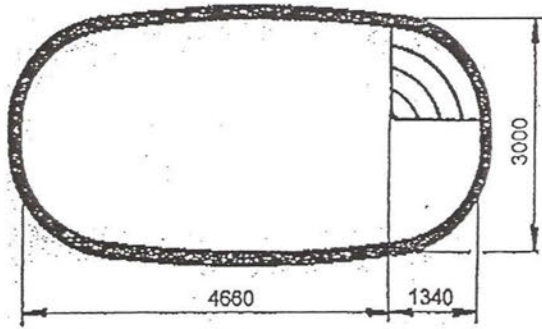

Penelopa

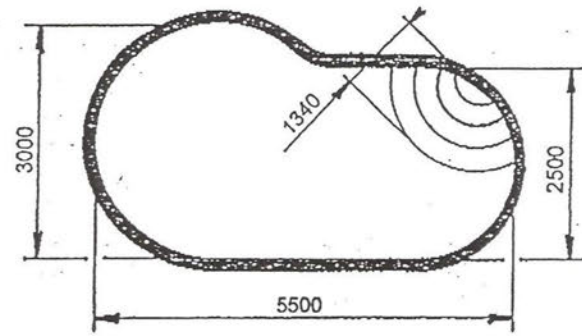

Persefoné

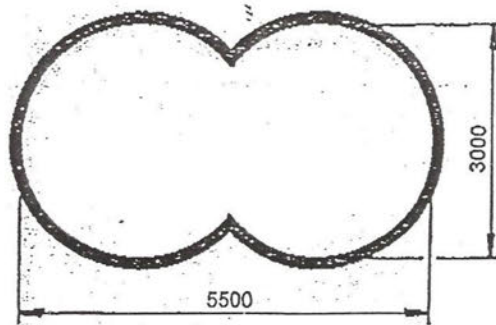

Andromeda

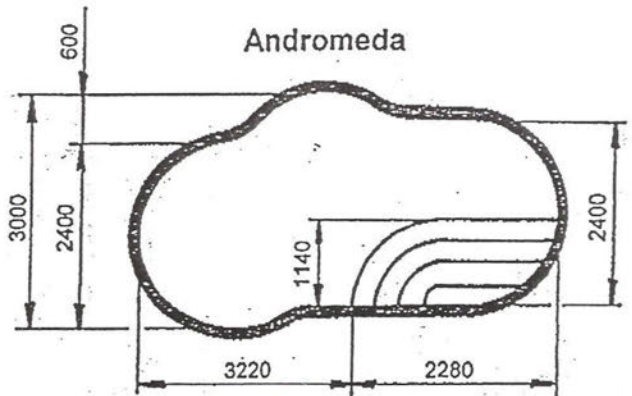

Gaia

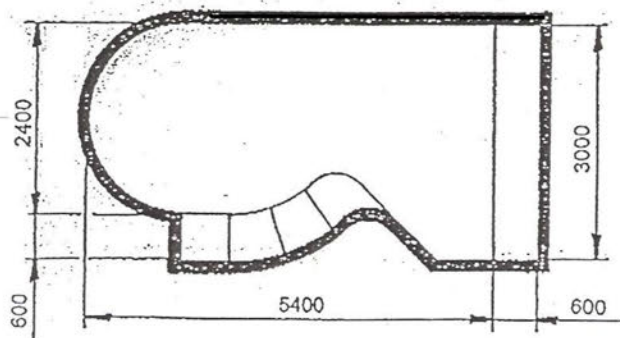

Európa

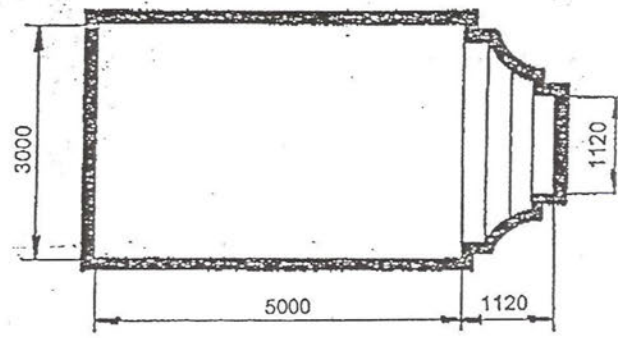

**Preisliste gültig seit Januar 2011 (\*)**  
**PP-C Schwimmbecken**

Beckentyp	Maße (m)			Volumen (m <sup>3</sup> )	Ausstattung	Preis incl. MwSt.
	Länge	Breite	Höhe			
Afrodita	6	3	1,5	24	mit seitlicher Treppe	6.300 €
Héra	6,12	3	1,5	23,2	mit Römischer Treppe	7.192 €
Medeia	6	3	1,5	26,6	mit Römischer Treppe	8.295 €
Dafné	6	3	1,5	27	mit Römischer Treppe	6.510 €
Kirké	D = 3		1,5	10,6		3.000 €
Flora	6,12	3	1,5	23	mit Römischer Treppe	7.192 €
Hestia	6	3	1,5	26,8	mit Römischer Treppe	6.972 €
Sybilla	3	3	1,5	13,5		3.200 €
Kassandra	6	3	1,5	25,5	mit Ecktreppe	6.250 €
Viktorie	6	3	1,5	25,3	mit Ecktreppe	6.562 €
Danae	6	3	1,5	24,1		4.830 €
Kassiopea	5,5	3	1,5	21,2	mit Römischer Treppe	6.700 €
Athéna	5,7	3	1,5	18,8	mit Römischer Treppe	6.560 €
Elektra	6	3	1,5	20,2	mit Römischer Treppe	6.360 €
Hébé	5,5	3	1,5	18,9		5.355 €
Gracia	6	3	1,5	25,9		4.900 €
Fortuna	5	3	1,5	17,3	mit Römischer Treppe	6.220 €
Helena	6	3	1,5	21,8	mit seitlicher Treppe	6.700 €
Arachné	6	3	1,5	24,8	mit Ecktreppe	6.570 €
Penelopa	5,5	3	1,5	19	mit Römischer Treppe	6.400 €
Persefoné	5,5	3	1,5	20,2		5.418 €
Andromeda	5,5	3	1,5	18,6	mit Römischer Treppe	6.500 €
Gaia	6	3	1,5	25	mit seitlicher Treppe und Rollokasten	8.430 €
Európa	6,12	3	1,5	23	mit Römischer Treppe	7.500 €

Alle rechteckigen Becken können auf 7m Länge vergrößert werden,  
 gegen einen Mehrpreis von 420,- €

Rundbecken und andere Dimensionen auf Anfrage.

(\*) Bitte fragen Sie die Aktualität der Preise nach.

Einen verbindlichen Preis erhalten Sie in einem schriftlichen Angebot.

## LIEFERPROGRAMM

- Behälter und Apparate in verschiedenen Werkstoffen, Formen und Größen, z. B.: GFK, PE-HD, PP, PVC, PVDF, E-CTFE und im Verbundbau PVDF/GFK, PVC/GFK, PP/GFK auch mit Isolierungen und/oder Kühl- und Heizeinrichtungen für Prozessbehälter
- Großbehälter bis ca. 600 m<sup>3</sup>
- vor Ort zusammengesetzte Behälter für schwer zugängliche Bereiche
- Behälterzubehör wie Steigleitern, Geländer, Füllstandsanzeigen und Sonden
- Lager-, Prozessbehälter und Auffangwannen
- Kolonnen zur Abluftreinigung (Rauchgaswäscher)
- Druckbehälter und Silos (inkl. Standzargen) gem. AD-2000-DGRL
- Schwallwasserbehälter, Wasseraufbereitungs- und Sickerwasserbehandlungsbecken
- Sedimentations- und Oxidationsbehälter
- Rührwerksbehälter, Rührwerke und Krälwerke
- Rührorgane wie GFK-Schraubenflügel und Rührrechen, PP- und PVDF-Sonderanfertigungen
- Beschichtungen und Auskleidungen mit GFK oder PE/PP
- Hochwasserbehälter zur kommunalen Trinkwasserversorgung
- säure- und wasserdichte Fahrzeugauskleidungen
- CNC- Dreh und Frästeile bis 4000mm x 1600mm
- Führungs-, Umlenk-, Seilrollen, Profilleisten, Gleitplatten, Gleit- und Führungsschienen
- Rohrleitungs- und Anlagenmontagen (Fachbetrieb gem. WHG § 19)
- Reinraumprozessapparate aus PP-weiß
- Formteile (aus GFK / PU z.B. Fahrzeugverkleidungen)
- Einhausungen, Abdeckungen und Maschinenverkleidungen aus Plexiglas, PET-G, PC, PE, PP
- beständige Industriebodenbeschichtungen
- Kies- und Aktivkohlefilter
- Kundenspezifische Apparaturen und Vorrichtungen
- Labor- und Schaltschränke aus PP
- Lüftungskanäle
- Sonderkonstruktionen

## MATERIALLISTE

Thermoplastische Kunststoffe	Duroplastische Kunststoffe	Elastische Kunststoffe
PE, PP, PVC, PVDF, PTFE, E-CTFE, PA, POM, PMMA, PET, PC;	Polyester- und Epoxidharze, säurestabilisierte Harze; (GFK, CFK)	PU, Naftoflex S75;

Pecher Kunststofftechnik GmbH  
Wendenhammer 3  
95168 Marktleuthen

Telefon: 09235 / 388  
Telefax: 09235 / 865  
Registergericht: AG Hof/Saale

E-Mail: [info@pecherkt.de](mailto:info@pecherkt.de)  
Internet: [www.pecherkt.de](http://www.pecherkt.de)  
Registernummer: HRB 2467